

Vorderansicht

Draufsicht

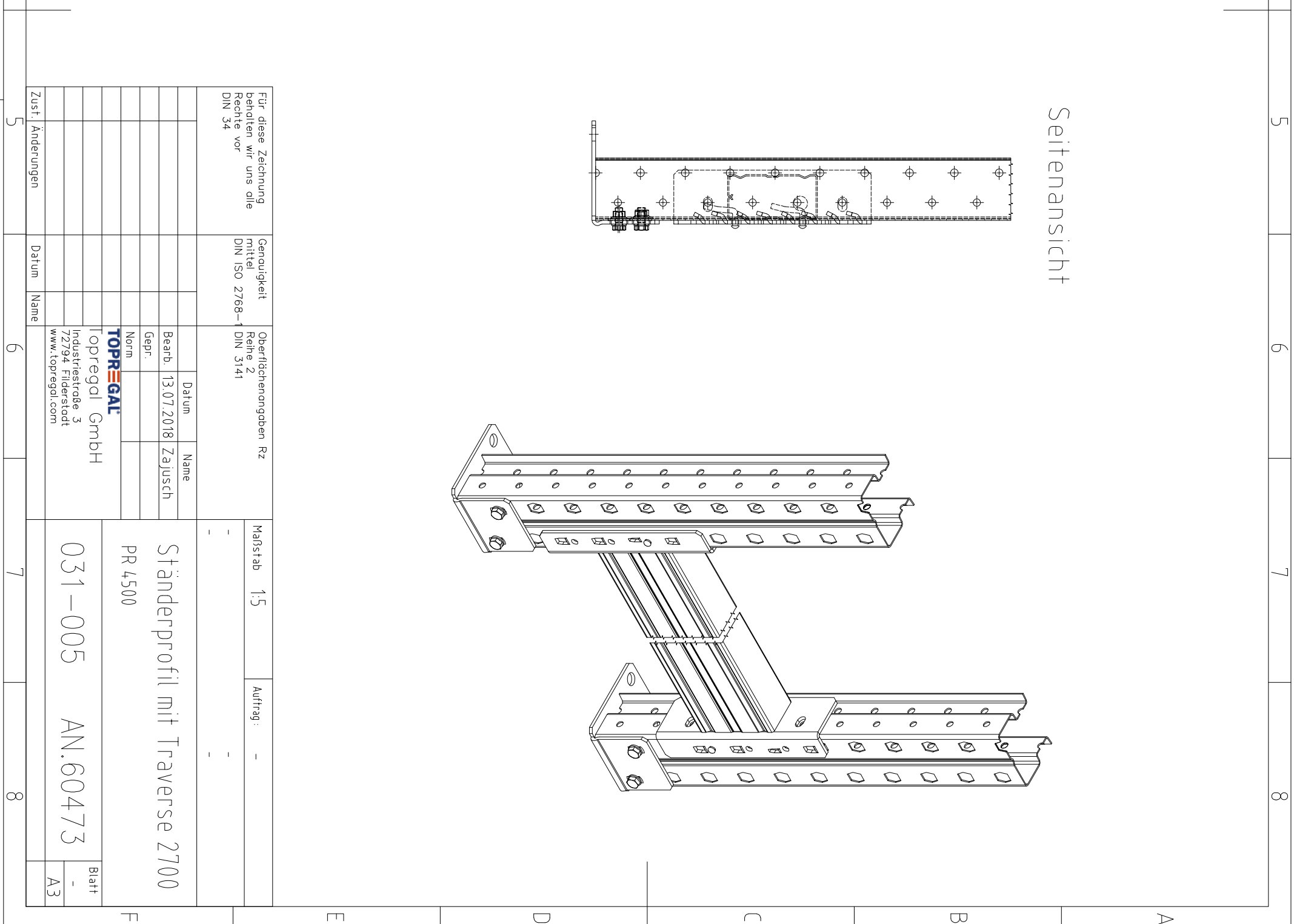

Seitenansicht

Für diese Zeichnung behalten wir uns alle Rechte vor DIN 34		Genauigkeit mittel DIN ISO 2768-M		Oberflächenangaben Rz Reihe 2 DIN 3141		Maßstab 1:5	Auftrag: -
		Datum 13.07.2018		Name Zajusch		Ständerprofil mit Traverse 2700	
		Gepr.		Norm		PR 4500	
		TOPREGAL		topregal GmbH		031-005 AN.60473	
		Industriestrasse 3 72794 Filderstadt www.topregal.com				Blatt -	
Zust. Änderungen		Datum		Name		A3	

1 2 3 4 5 6 7 8

A B C D E F

Vorderansicht

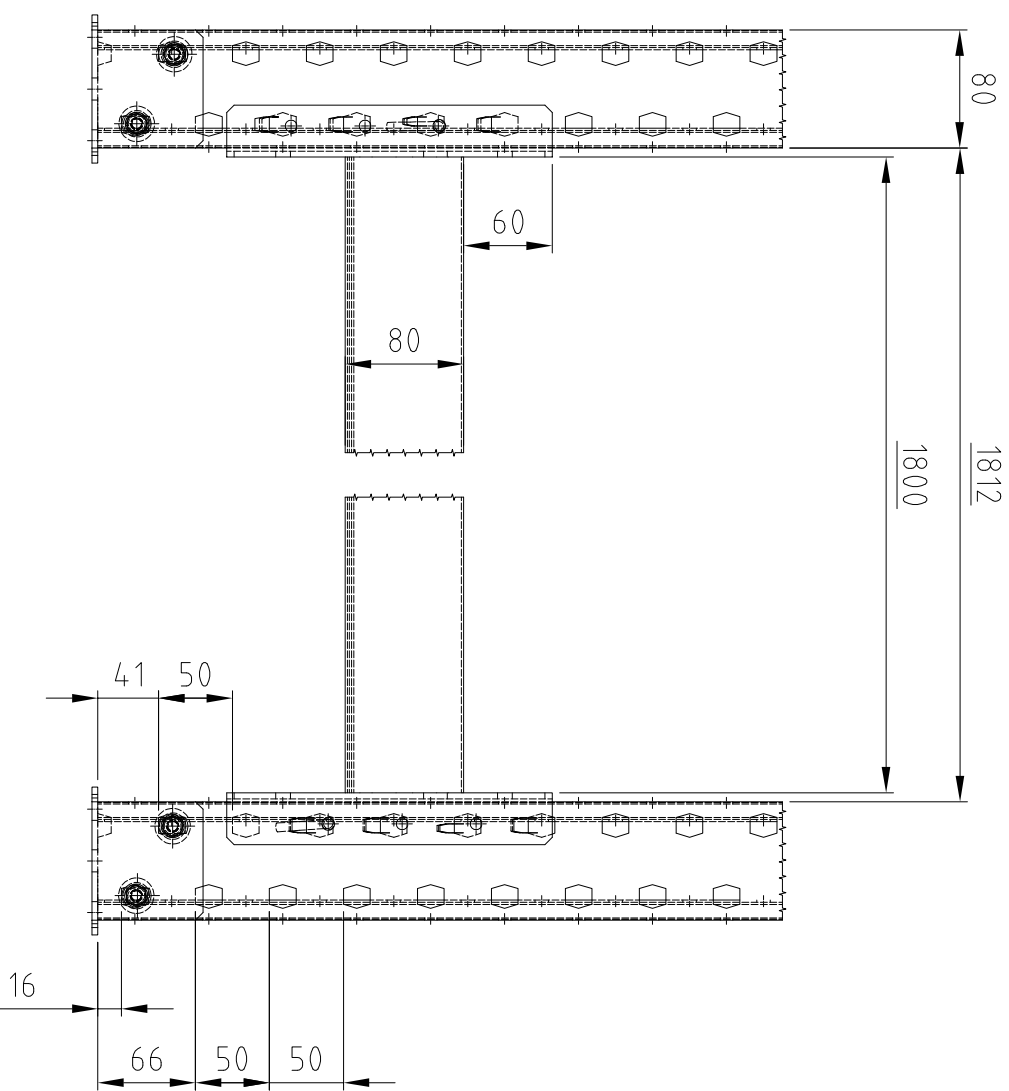

Seitenansicht

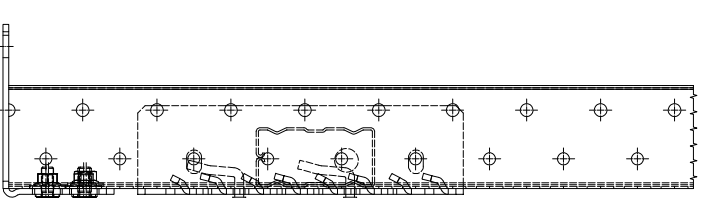

Draufsicht

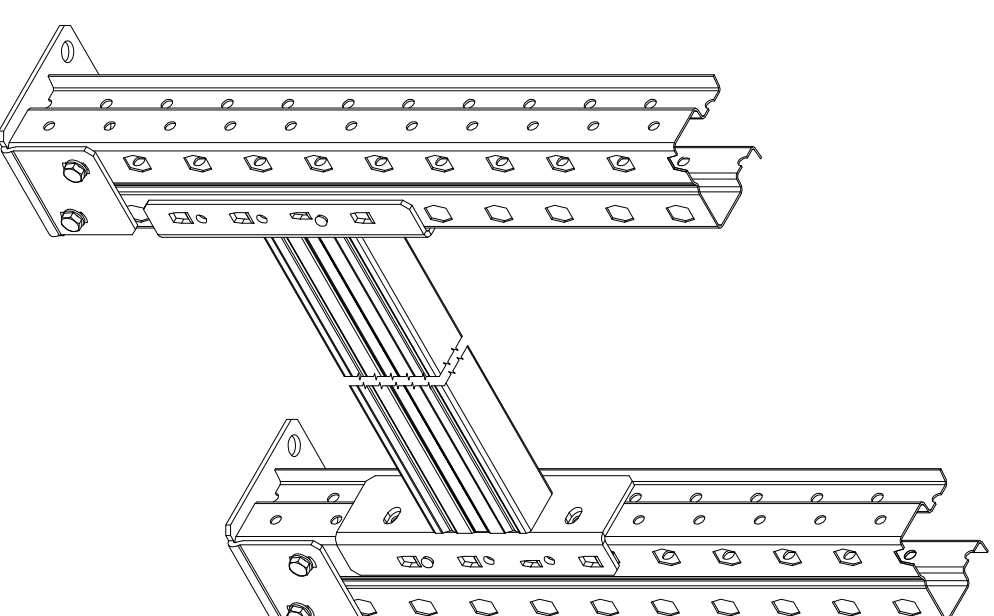
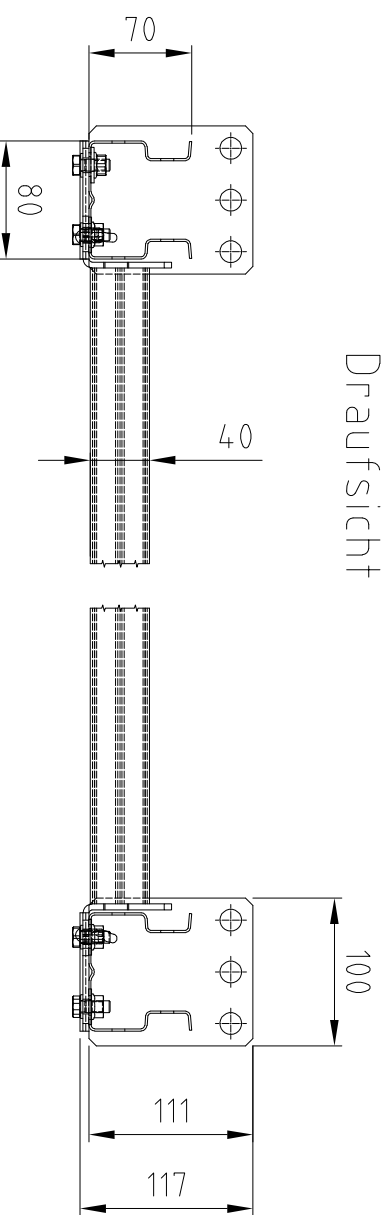

Für diese Zeichnung
behalten wir uns alle
Rechte vor
DIN 34

Genauigkeit
mittel
DIN ISO 2768-M

Oberflächenangaben Rz
Reihe 2
DIN 3141

Maßstab 1:5

Auftrag: -

Ständerprofil mit Traverse 1800

PR 4500

031-004 AN.60474

Blatt -
A3

Zust. Änderungen

Datum

Name

Datum

Name

Bearb. 18.07.2018 Zajusch

Gepf.

Norm

TOPREGAL

Topregal GmbH

Industriestraße 3

72794 Filderstadt

www.topregal.com

1 2 3 4 5 6 7 8

F E D C B A

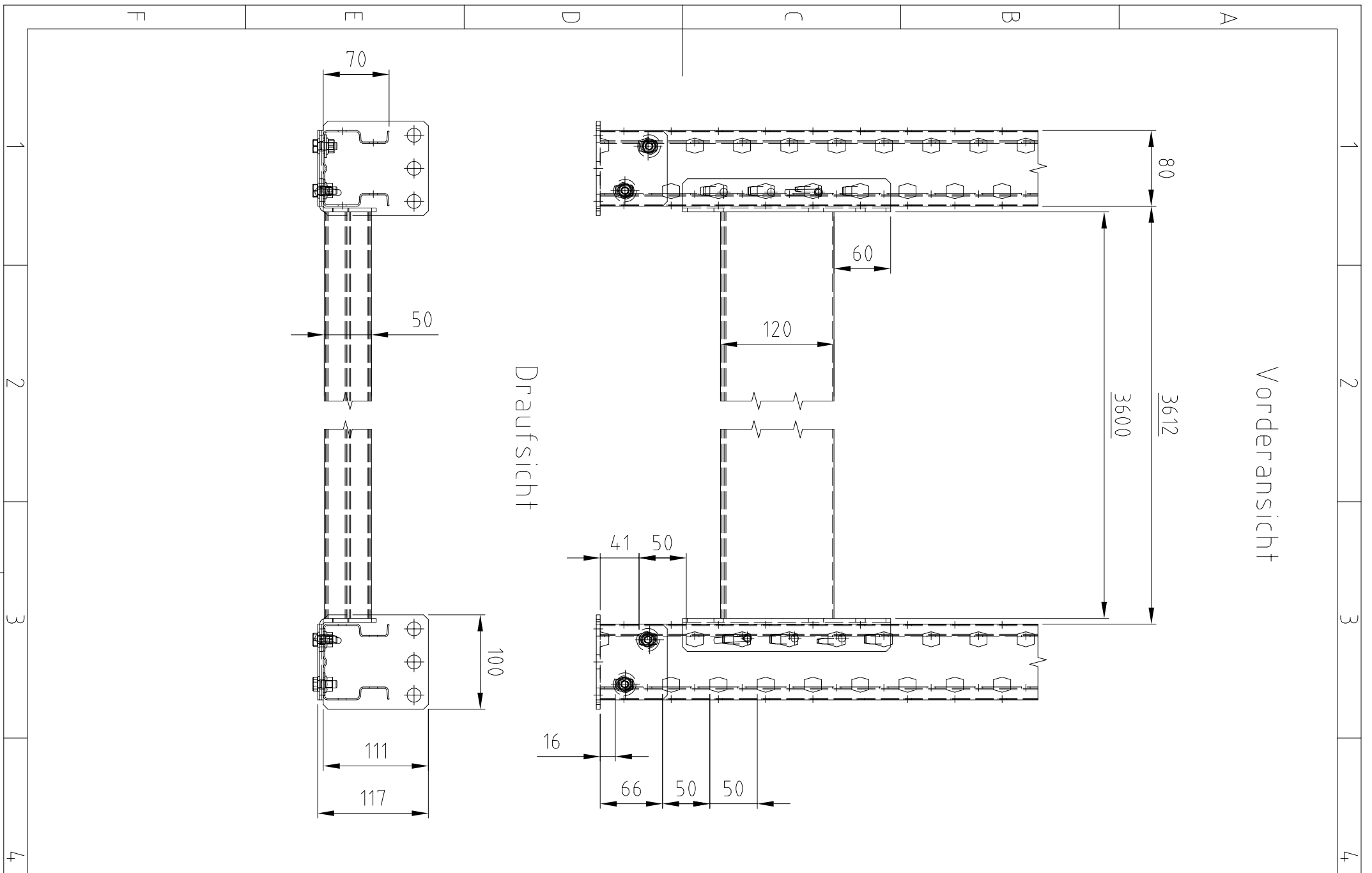

Vorderansicht

Draufsicht

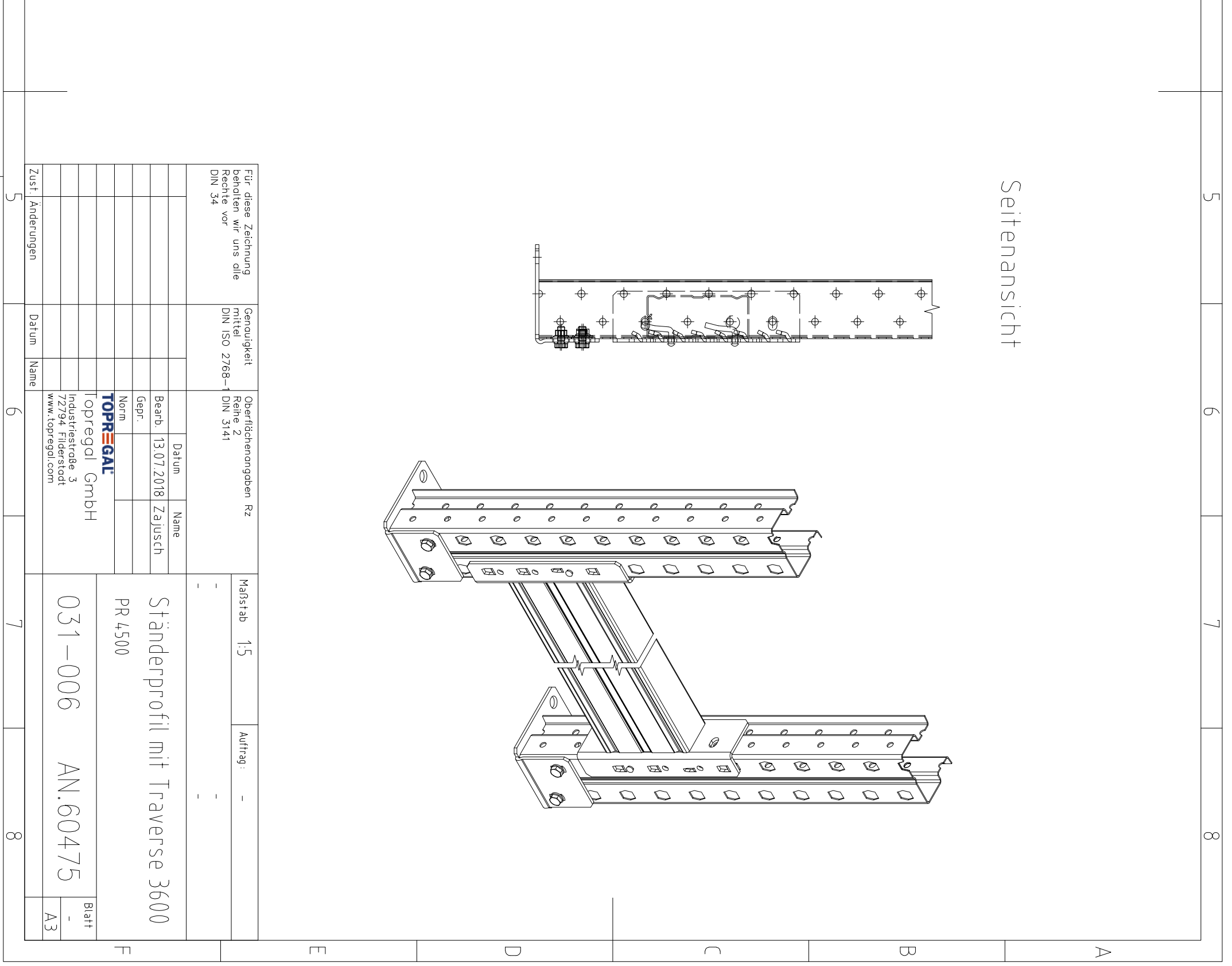

Seitenansicht

Für diese Zeichnung behalten wir uns alle Rechte vor DIN 34		Genauigkeit mittel DIN ISO 2768-M		Oberflächenangaben Rz Reihe 2 DIN 3141		Maßstab	1:5	Auftrag:	-
		Datum		Name		Ständerprofil mit Traverse 3600			
		Bearb.		13.07.2018		PR 4500			
		Gepr.		Zajusch		031-006 AN.60475			
		Norm		TOPREGAL		Blatt			
		TOPREGAL		Industriestrasse 3		-			
		www.topregal.com		72794, Filderstadt		A3			
Zust. Änderungen		Datum		Name					

1 2 3 4 5 6 7 8

A B C D E F